

mfsystem



# mf-system

## Universalgenie

Dank modularem Aufbau, wählbaren Breiten, Höhen und Tiefen reagiert mf-system flexibel auf Platzverhältnisse im Arbeits- und Wohnbereich: Ob als Bücherwand im Büro, mehrteiliger Garderobenschrank für Zuhause oder als Sideboard im Wohnzimmer. Das Produktprogramm von mf-system umfasst Regale in der Ausführung Metall verzinkt oder in weiss pulverbeschichtet sowie Schiebetüren und Schubladen in verschiedenen Grössen. Ein ausgewähltes Zubehörprogramm sorgt dafür, dass das mf-system auch in der professionellen Objektplanung höchsten Anforderungen gerecht wird.

18 Farben, 3 Holzsorten und 2 Glasarten lassen sich je nach Vorliebe und Einrichtungsstil individuell kombinieren, sodass jede mf-system Konfiguration ein Unikat wird.

## Erweitern oder Nachkaufen

mf-system verfolgt eine auf Langlebigkeit ausgerichtete Produktphilosophie. Unser Programm gewährleistet, dass auch nach Jahren problemlos Erweiterungen oder Ergänzungen vorgenommen werden können. mf-system wird ausschliesslich in der Schweiz, Italien und Österreich hergestellt.



















Varianten



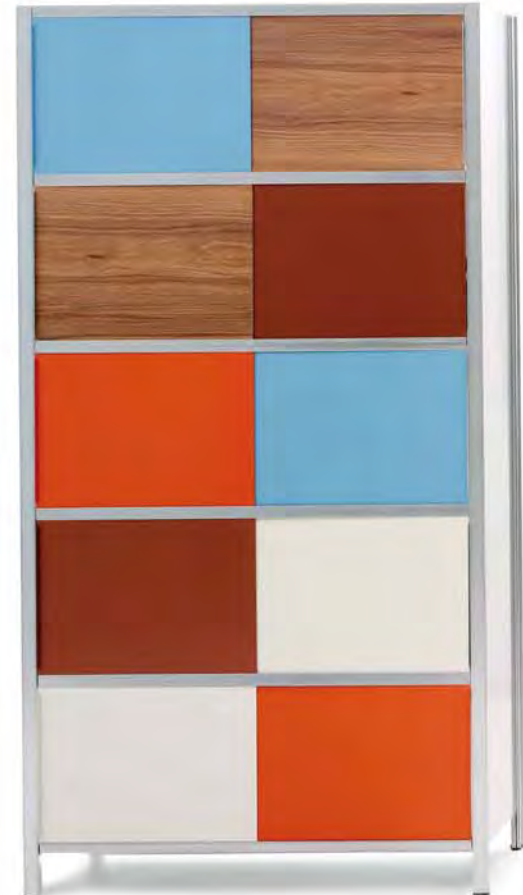









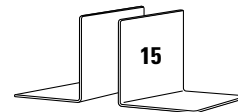
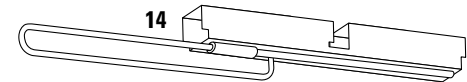
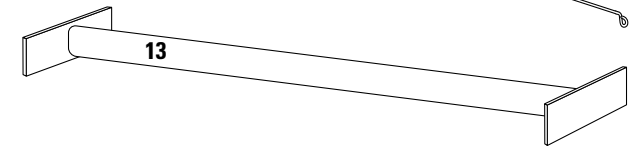
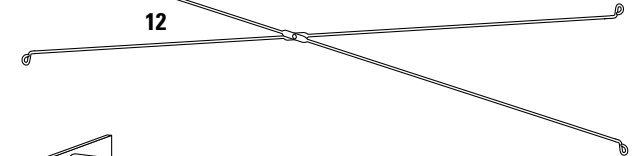
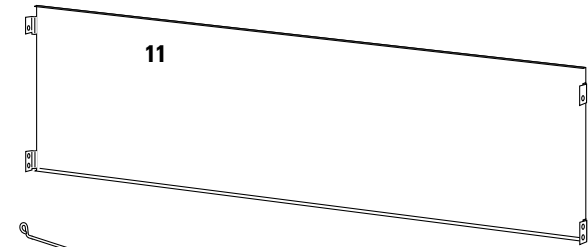
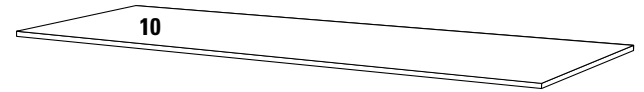
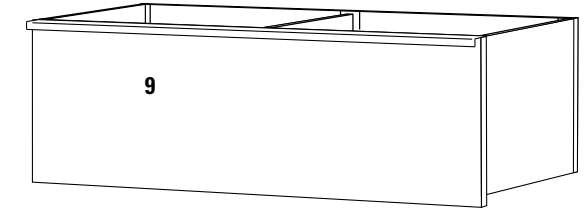
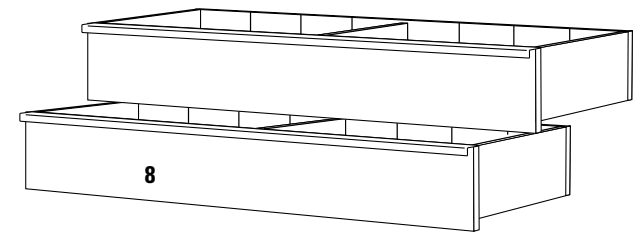
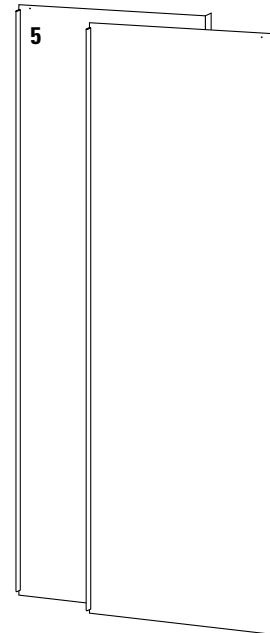
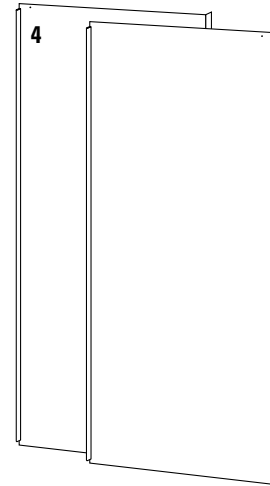
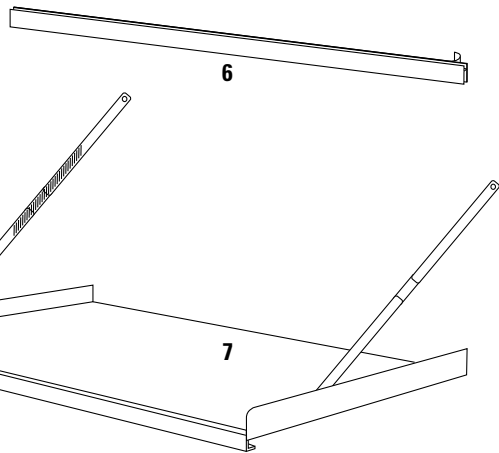
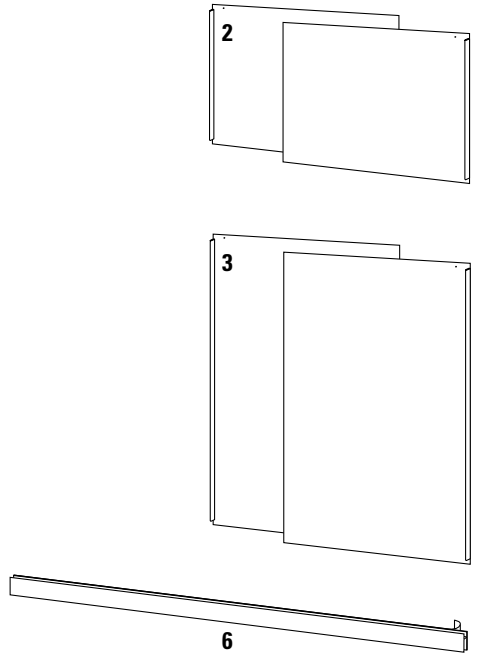
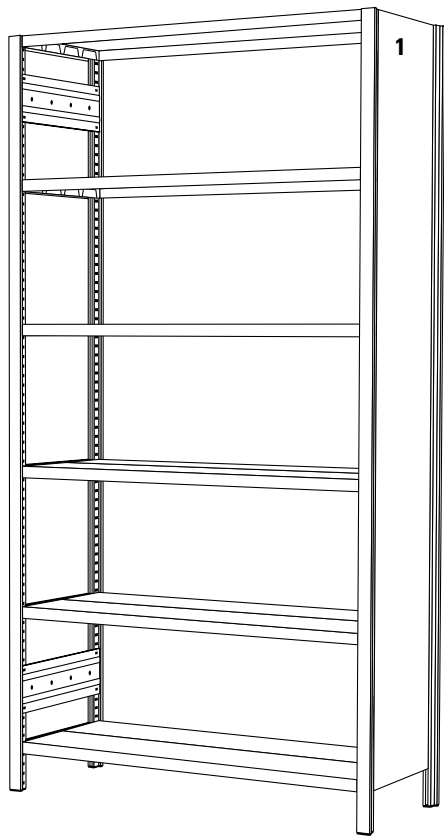

- 1 Regal, verzinkt oder weiss pulverbeschichtet
- 2 Einfach-Schiebetüren, 18 Farben, 3 Holzarten, Glas transparent oder geätzt
- 3 Zweifach-Schiebetüren, 18 Farben
- 4 Dreifach-Schiebetüren (Garderobentüren), 18 Farben
- 5 Vierfach-Schiebetüren (Garderobentüren), 18 Farben
- 6 Laufschienen verzinkt oder weiss pulverbeschichtet

- 7 Sekretär oder Stehtisch, 18 Farben
- 8 CD-Schubladen, 18 Farben
- 9 Hängeregisterschubladen, 18 Farben
- 10 Abdeckungen, 18 Farben / 3 Holzarten
- 11 Rückwände, verzinkt und 18 Farben
- 12 Kreuzverstrebung verzinkt
- 13 Kleiderstange, Stahl verchromt
- 14 Garderobenauszug verzinkt
- 15 Bücherstützen, magnetisch, verzinkt

mf-system im Überblick





Details

mfsystem

mfsystem

**Designbuero GmbH**

Innenarchitektur und Produktdesign

Heinrichstrasse 177

CH-8005 Zürich

Tel. ++41 (0)44 440 48 40

Fax ++41 (0)44 440 48 41

info@mfsystem.ch

www.mfsystem.ch

**Showroom «Zwei 25»**

Zweierstrasse 25

CH-8004 Zürich

Öffnungszeiten:

Do/Fr 11-19 Uhr, Sa 11-17 Uhr

info@zwei25.ch

www.zwei25.ch

**Deutschland**

Budapester Strasse 49

D-20359 Hamburg

Tel. ++49 (0)40 285 712 31

Fax ++41 (0)40 380 389 71

info@mfsystem.de

www.mfsystem.de



mfsystem